

Yealink toestelhandleiding

W53H en W56H



W53H



W56H

Inhoudsopgave

W53H

Overzicht toestel W53	3
Basisstation aansluiten	4
Aanmelden na het aansluiten	4
Uitgaand gesprek opzetten	5
Handset instellen	5
Niet storen Do not disturb (DND) in- en uitschakelen	5
Doorverbinden zonder ruggespraak	5
Doorverbinden met ruggespraak	6
Doorverbinden vanuit WACHT	6
Gesprekshistorie bekijken	6
Mute / luidspreker uitzetten	6
Universeel belletje aannemen / oproep ander toestel opnemen	6
Conference gesprek / groepsgesprek	7
Oproepsignalen uitschakelen met toetsenbord	7
Contactpersoon zoeken in adresboek	7

W53H

Overzicht toestel W53	8
Basisstation aansluiten	9
Aanmelden na het aansluiten	9
Uitgaand gesprek opzetten	10
Handset instellen	10
Niet storen Do not disturb (DND) in- en uitschakelen	10
Doorverbinden zonder ruggespraak	10
Doorverbinden met ruggespraak	11
Doorverbinden vanuit WACHT	11
Gesprekshistorie bekijken	11
Mute / luidspreker uitzetten	11
Universeel belletje aannemen / oproep ander toestel opnemen	11
Conference gesprek / groepsgesprek	12
Oproepsignalen uitschakelen met toetsenbord	12
Contactpersoon zoeken in adresboek	12



Overzicht toestel W53

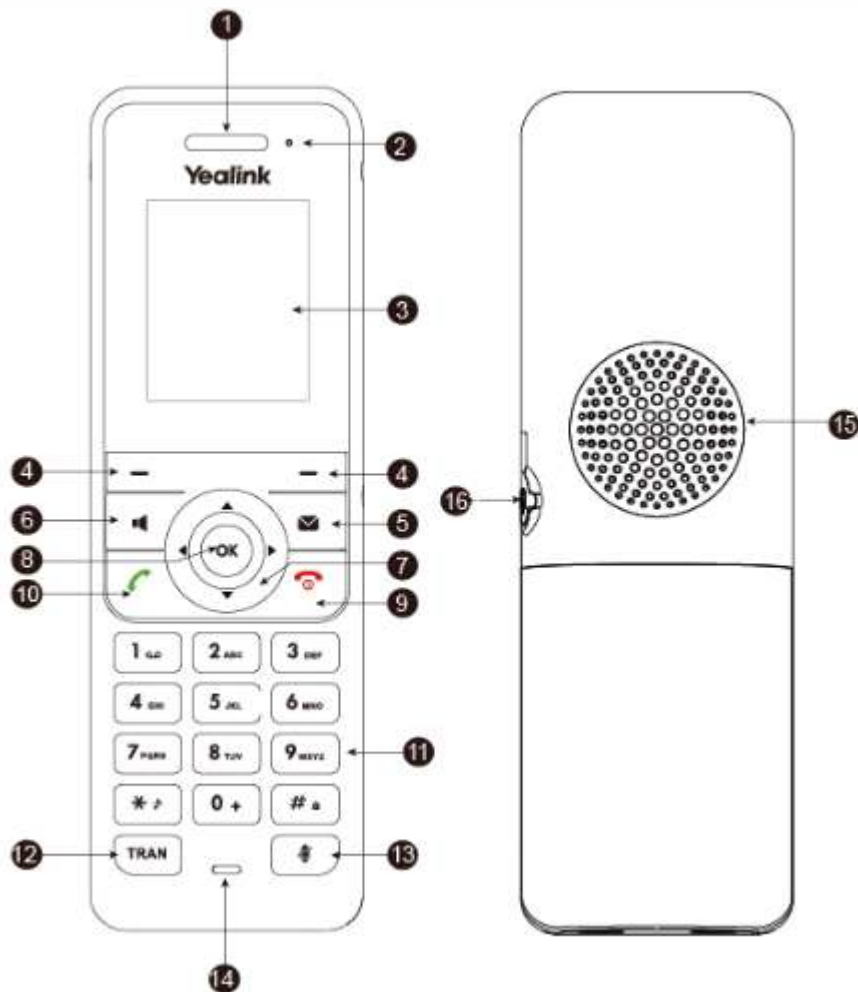

Afbeelding 1

- | | |
|---------------------|-----------------------------|
| 1 Audio ontvanger | 9 Stroomknop/verbreekttoets |
| 2 Notificatie LED | 10 Opnemen |
| 3 Displayscherm | 11 Toetsenbord |
| 4 Soft keys | 12 Doorverbindknop |
| 5 Berichtenknop | 13 Mute-knop |
| 6 Speakerknop | 14 Microfoon |
| 7 Navigatie knoppen | 15 Speaker |
| 8 OK-toets | 16 3.5mm headset ingang |

Betekenis LED-licht

Rood	De handset is aan het laden
Snel knipperend rood	De handset rinkelt en gaat af
Langzaam knipperend rood	De handset heeft een voicemail of gemiste oproep ontvangen
Uit	De handset is uitgeschakeld De handset is inactief De handset is volledig opgeladen



Basisstation aansluiten

Sluit de internetkabel en de voedingsadapter aan de onderkant van het basisstation aan:

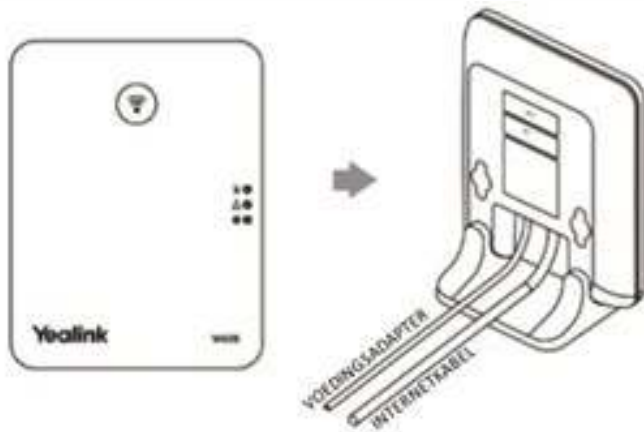

Gebruikt u een PoE switch? Dan is een voedingsadapter niet nodig.

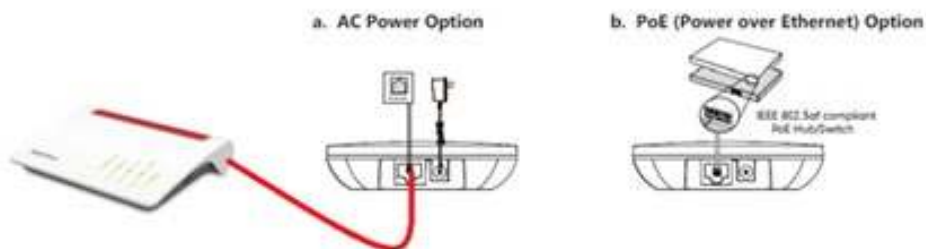



Afbeelding 2

Aanmelden na het aansluiten



Je belt na het aansluiten en het opstarten van het toestel naar 901. Je geeft dan aan welke extensie je wil zijn. Een geautomatiseerde computerstem zal jou vragen om jouw extensienummer (welk intern nummer je wil zijn, bijvoorbeeld 200) in te voeren en af te sluiten met de hekje-toets. Vervolgens wordt de bijbehorende PIN-code gevraagd (bij nieuwe klanten 2200) en ook deze dient u af te sluiten met de hekje-toets. Je bent nu aangemeld en jouw toestel is gereed voor gebruik.





Uitgaand gesprek opzetten

1. Toets het nummer in
2. Klik op  of de beltoets 
3. Om te beëindigen, klik op de rode verbreekttoets ()

Handsetnaam instellen

1. Druk op 
2. Kies instellingen > handsetnaam
3. Geef de telefoon de gewenste naam
4. Sla op met 

Niet storen | Do not disturb (DND) in- en uitschakelen

1. Druk op 
2. Ga met de pijltjes naar CALL FEATURES 
3. Selecteer de DO NOT DISTURB
4. Selecteer gebruiker
5. Gebruik de pijltjes en navigeer naar links en rechts om de DND aan of uit te zetten.
6. In het display staat nu DND actief: 
7. DND uitzetten? Herhaal dan de stappen

Doorverbinden zonder ruggespraak

1. Neem het gesprek aan
2. Druk op de TRAN toets
3. Bel het (interne) nummer of kies een contact uit het adresboek
4. Druk op de TRAN of de TRANSFER displaytoets

Druk tijdens het gesprek twee keer op het "hekje" en een keer op sterretje (##*), je hoort dan *Doorverbinden*, voer vervolgens het extensienummer of telefoonnummer in waarnaar je wilt doorverbinden en sluit wederom af met een "hekje" (#). Het gesprek wordt vervolgens vanzelf verbroken en het gesprek is doorverbonden.

Doorverbinden met ruggespraak

1. Neem het gesprek aan
2. Druk op de TRAN toets
3. Bel het (interne) nummer of kies een contact uit het adresboek
4. Druk op 
5. Wacht tot er wordt aangenomen
6. Hou ruggespraak
7. Om door te verbinden, kies TRAN/TRANSFER
8. Kies BACK om terug te gaan

Druk tijdens het gesprek twee keer op het “hekje” (##), je hoort dan *Doorverbinden*, voer vervolgens het extensienummer of telefoonnummer in waarnaar je wilt doorverbinden en sluit wederom af met een “hekje” (#). Je krijgt je collega aan de lijn en om door te verbinden hoeft je enkel het gesprek “op te hangen”. Als je een gesprek wilt terug pakken welke je probeert door te verbinden met Ruggespraak druk je op sterretje en hekje (*#). Je krijgt dan de beller weer aan de lijn.

Doorverbinden vanuit WACHT

9. Neem het gesprek aan
10. Kies displaytoets Option
11. Kies HOLD
12. Om terug te halen: kies de RESUME displaytoets

Gesprekshistorie bekijken

1. Druk op de HISTORY displaytoets
2. Scroll met de pijltjes naar links/rechts voor:
 - Alle gesprekken
 - Gemiste gesprekken
 - Uitgaande gesprekken
 - Ontvangen gesprekken

Mute / luidspreker uitzetten

1. Druk tijdens een gesprek op microfoon-uit 
2. Uw gesprekspartner hoort u nu niet
3. Herhaal stap 2 om de microfoon weer aan te zetten

Universeel belletje aannemen / oproep ander toestel opnemen

1. Een ander toestel rinkelt en je wil aannemen
2. Kies *8 en vervolgens het extensienummer van jouw collega en druk daarna op 
3. Neem het gesprek aan en het nummer van debeller is zichtbaar. Voorbeeld: *8372



Conference gesprek / groepsgesprek

1. Bel persoon 1
2. Kies OPTIES > CONFERENTIE
3. Bel nu persoon 2
4. Wacht tot persoon 2 aanneemt
5. Druk op DISPLAYTOETS configuratie
6. U heeft nu een conference call

Oproepsignalen uitschakelen met toetsenbord

1. Hou de sterretjestoets (*) ingesdrukt
2. Er verschijnt een STIL icoon in het scherm
3. Herhaal om het geluid weer aan te zetten

Contactpersoon zoeken in adresboek

1. Druk op 
2. Navigeer met de pijltjes naar [Directory] 
3. Scroll door de lijst met de pijltjes up en down of zoek door de naam in te toetsen
4. Selecteer een contact en kies 
5. Druk op de beltoets () om vervolgens te bellen



Overzicht toestel W56

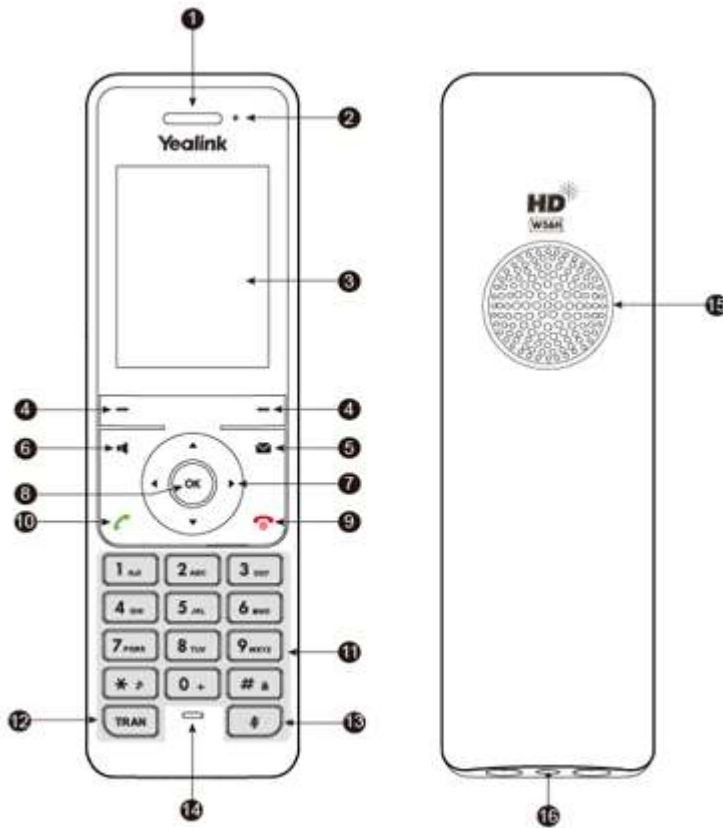

Afbeelding 1

- | | |
|---------------------|-----------------------------|
| 1 Audio ontvanger | 9 Stroomknop/verbreekttoets |
| 2 Notificatie LED | 10 Opnemen |
| 3 Displayscherm | 11 Toetsenbord |
| 4 Soft keys | 12 Doorverbindknop |
| 5 Berichtenknop | 13 Mute-knop |
| 6 Speakerknop | 14 Microfoon |
| 7 Navigatie knoppen | 15 Speaker |
| 8 OK-toets | 16 3.5mm headset ingang |

Betekenis LED-licht

Rood	De handset is aan het laden
Snel knipperend rood	De handset rinkelt en gaat af
Langzaam knipperend rood	De handset heeft een voicemail of gemiste oproep ontvangen
Uit	De handset is uitgeschakeld De handset is inactief De handset is volledig opgeladen



Basisstation aansluiten

Sluit de internetkabel en de voedingsadapter aan de onderkant van het basisstation aan:

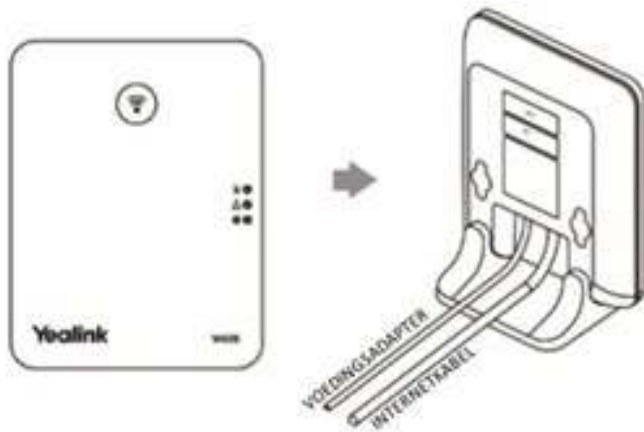

Gebruikt u een PoE switch? Dan is een voedingsadapter niet nodig.

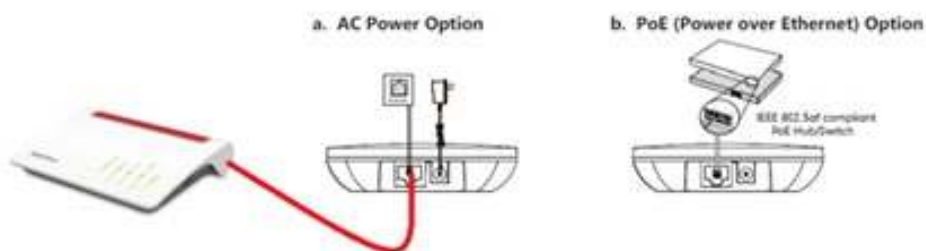



Afbeelding 2

Aanmelden na het aansluiten



Je belt na het aansluiten en het opstarten van het toestel naar 901. Je geeft dan aan welke extensie je wil zijn. Een geautomatiseerde computerstem zal jou vragen om jouw extensienummer (welk intern nummer je wil zijn, bijvoorbeeld 200) in te voeren en af te sluiten met de hekje-toets. Vervolgens wordt de bijbehorende PIN-code gevraagd (bij nieuwe klanten 2200) en ook deze dient u af te sluiten met de hekje-toets. Je bent nu aangemeld en jouw toestel is gereed voor gebruik.





Uitgaand gesprek opzetten

4. Toets het nummer in
5. Klik op  of de beltoets 
6. Om te beëindigen, klik op de rode verbreekttoets ()

Handsetnaam instellen

5. Druk op 
6. Kies instellingen > handsetnaam
7. Geef de telefoon de gewenste naam
8. Sla op met 

Niet storen | Do not disturb (DND) in- en uitschakelen

8. Druk op 
9. Ga met de pijltjes naar CALL FEATURES 
10. Selecteer de DO NOT DISTURB
11. Selecteer gebruiker
12. Gebruik de pijltjes en navigeer naar links en rechts om de DND aan of uit te zetten.
13. In het display staat nu DND actief: 
14. DND uitzetten? Herhaal dan de stappen

Doorverbinden zonder ruggespraak

5. Neem het gesprek aan
6. Druk op de TRAN toets
7. Bel het (interne) nummer of kies een contact uit het adresboek
8. Druk op de TRAN of de TRANSFER displaytoets

Druk tijdens het gesprek twee keer op het "hekje" en een keer op sterretje (##*), je hoort dan *Doorverbinden*, voer vervolgens het extensienummer of telefoonnummer in waarnaar je wilt doorverbinden en sluit wederom af met een "hekje" (#). Het gesprek wordt vervolgens vanzelf verbroken en het gesprek is doorverbonden.

Doorverbinden met ruggespraak

13. Neem het gesprek aan
14. Druk op de TRAN toets
15. Bel het (interne) nummer of kies een contact uit het adresboek
16. Druk op 
17. Wacht tot er wordt aangenomen
18. Hou ruggespraak
19. Om door te verbinden, kies TRAN/TRANSFER
20. Kies BACK om terug te gaan

Druk tijdens het gesprek twee keer op het “hekje” (##), je hoort dan *Doorverbinden*, voer vervolgens het extensienummer of telefoonnummer in waarnaar je wilt doorverbinden en sluit wederom af met een “hekje” (#). Je krijgt je collega aan de lijn en om door te verbinden hoeft je enkel het gesprek “op te hangen”. Als je een gesprek wilt terug pakken welke je probeert door te verbinden met Ruggespraak druk je op sterretje en hekje (*#). Je krijgt dan de beller weer aan de lijn.

Doorverbinden vanuit WACHT

21. Neem het gesprek aan
22. Kies displaytoets Option
23. Kies HOLD
24. Om terug te halen: kies de RESUME displaytoets

Gesprekshistorie bekijken

3. Druk op de HISTORY displaytoets
4. Scroll met de pijltjes naar links/rechts voor:
 - Alle gesprekken
 - Gemiste gesprekken
 - Uitgaande gesprekken
 - Ontvangen gesprekken

Mute / luidspreker uitzetten

4. Druk tijdens een gesprek op microfoon-uit 
5. Uw gesprekspartner hoort u nu niet
6. Herhaal stap 2 om de microfoon weer aan te zetten

Universeel belletje aannemen / oproep ander toestel opnemen

4. Een ander toestel rinkelt en je wil aannemen
5. Kies *8 en vervolgens het extensienummer van jouw collega en druk daarna op 
6. Neem het gesprek aan en het nummer van debeller is zichtbaar. Voorbeeld: *8372

Conference gesprek / groepsgesprek

7. Bel persoon 1
8. Kies OPTIES > CONFERENTIE
9. Bel nu persoon 2
10. Wacht tot persoon 2 aanneemt
11. Druk op DISPLAYTOETS configuratie
12. U heeft nu een conference call

Oproepsignalen uitschakelen met toetsenbord

4. Hou de sterretjestoets (*) ingesdrukt
5. Er verschijnt een STIL icoon in het scherm
6. Herhaal om het geluid weer aan te zetten

Contactpersoon zoeken in adresboek

6. Druk op 
7. Navigeer met de pijltjes naar [Directory] 
8. Scroll door de lijst met de pijltjes up en down of zoe door de naam in te toetsen
9. Selecteer een contact en kies 
10. Druk op de beltoets () om vervolgens te bellen