

# Handleiding Gigaset

C530, R650, S650 en S700



C530



R650



S650



S700

## Inhoudsopgave

### **C530**

Overzicht toestel C530	3
Basisstation aansluiten	4
Oplaadstation aansluiten	5
Uitgaand gesprek opzetten	6
Inkomend gesprek opnemen	6
Handsfree telefoneren	6
Doorverbinden	7
Wachtstand	8

### **R650**

Overzicht toestel R650	9
Oplaadstation aansluiten	10
Uitgaand gesprek opzetten	11
Inkomend gesprek opnemen	11
Handsfree telefoneren	11
Doorverbinden	12
Wachtstand	13

### **S650**

Overzicht toestel S650	14
Basisstation aansluiten	15
Oplaadstation aansluiten	16
Uitgaand gesprek opzetten	17
Inkomend gesprek opnemen	17
Handsfree telefoneren	17
Doorverbinden	18
Wachtstand	19

### **S700**

Overzicht toestel S700	20
Oplaadstation aansluiten	21
Uitgaand gesprek opzetten	22
Inkomend gesprek opnemen	22
Handsfree telefoneren	22
Doorverbinden	23
Wachtstand	24



## Overzicht toestel C530



- 1 Display in ruststand
- 2 Statusbalk ( → pagina 55)  
Symbolen geven de actuele instellingen en de bedrijfstoestand van het toestel weer
- 3 Displaytoetsen ( → pagina 16, → pagina 30)
- 4 Berichttoets ( → pagina 17)  
Toegang tot oproep- en berichtenlijsten;  
Knippert: nieuw bericht of nieuwe oproep
- 5 Verbreekttoets, aan/uit toets  
Gesprek beëindigen;  
functie annuleren;  
een menuniveau terug kort indrukken terug naar de ruststand (lang indrukken);  
Handset in-/uitschakelen (in de ruststand lang indrukken)
- 6 Hekjetoets  
Toetsblokkering aan/uit (in ruststand lang indrukken);  
wisselen tussen hoofdletters, kleine letters en cijfers;  
kiespauze invoeren (lang indrukken)
- 7 Microfoon
- 8 R-toets  
Ruggespraak (flash) (lang indrukken)
- 9 Startoets  
In de ruststand: oproepsignalen uitschakelen (lang indrukken);  
bij bestaande verbinding: omschakelen tussen impulskiezen/toonkiezen (kort indrukken);  
bij tekstinvoer: tabel met speciale tekens openen
- 10 Aansluiting voor headset ( → pagina 12)
- 11 Toets 1  
Antwoordapparaat (alleen C530A)/Voice-mail (lang indrukken)
- 12 Verbindingstoets / handsfree-toets  
Weergegeven nummer kiezen;  
gesprek beantwoorden;  
wisselen tussen handmatig en handsfree bellen;  
nummerherhalingslijst openen (kort indrukken);  
kiezen (lang indrukken);
- 13 Navigatietoets/menutoets ( → pagina 15)

Afbeelding 1

## Basisstation instellen

### Basisstation aansluiten

Voor de aansluiting op internet heeft u een router nodig, die via een modem (is eventueel in de router geïntegreerd) met internet verbonden is.

1. Steek één stekker van de netwerkkabel in de LAN-aansluiting in de zijkant van het basisstation (afbeelding 1, punt 1)
2. Steek de andere stekker van de netwerkkabel in de router/switch (afbeelding 1, punt 2)
3. Steek de stekker met de gele rand in de blauwe uitsparing in de achterkant van het basisstation (afbeelding 2, punt 2)
4. Zorg ervoor dat de kabel van de stroomvoorziening goed in de geleiding zit (afbeelding 2, punt 3)
5. Steek de netadapter in het stopcontact.

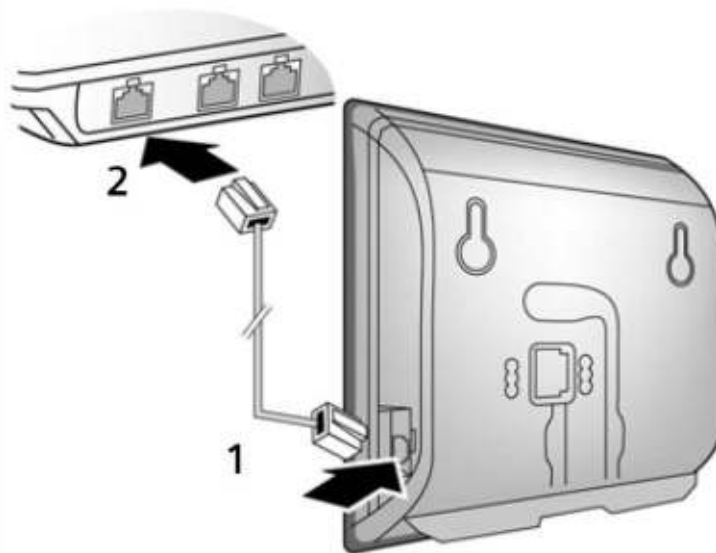

Afbeelding 1

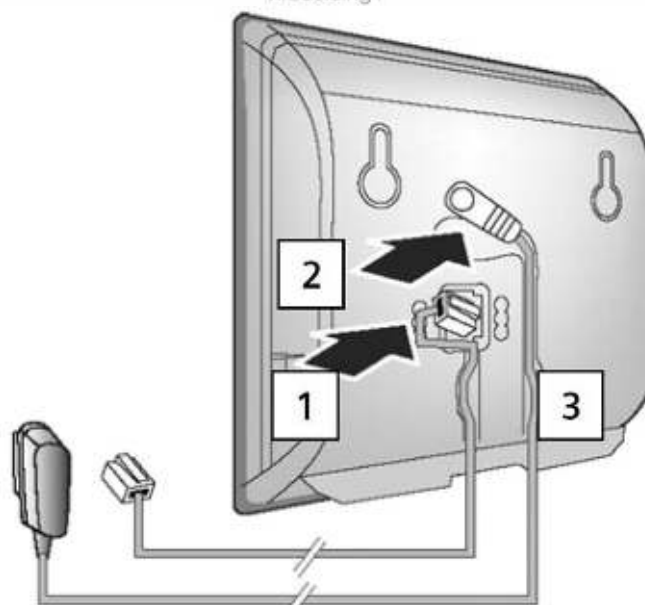

Afbeelding 2

## Oplaadstation instellen

1. Schuif de platte stekker van de netadapter in het oplaadstation tot deze vast klikt. De platte stekker past slechts op één manier in het oplaadstation. (Afbeelding 3, stap 1)
2. Steek de netadapter in het stopcontact. (Afbeelding 3, stap 2)

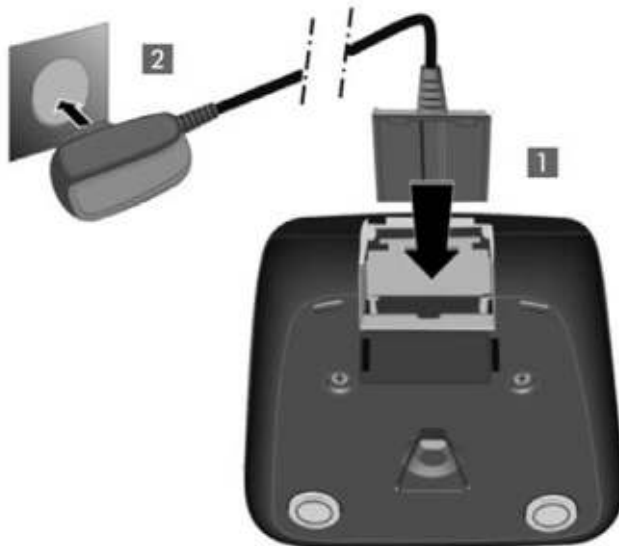

Afbeelding 3

Indien u de kabel eruit wilt halen drukt u stevig op de ontgrendel-knop (Afbeelding 4, stap 3) en trekt u de kabel voorzichtig naar u toe. (Afbeelding 4, stap 4)

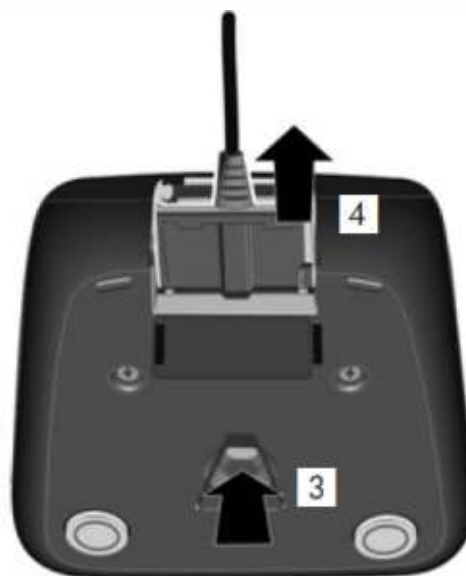

Afbeelding 4



## Uitgaand gesprek

Alle oproepen (zowel intern als extern) kunt u op de onderstaande manieren beginnen. Wij raden aan om methode 1 te gebruiken omdat deze sneller en gemakkelijker in gebruik is.

### Methode 1



Voer het nummer in (intern nummer of vast/mobiel nummer) en druk kort op de verbindingstoets. (Pagina 3, toets 15)

### Methode 2





Verbindingstoets (Pagina 3, toets 15) lang indrukken en vervolgens het nummer (intern nummer of vast/mobiel nummer) invoeren

## Inkomend gesprek opnemen

Een inkomend gesprek wordt op de Gigaset op drie manieren gesignaleerd: door een belsignaal (melodie), een melding in het display met afzendernummer en eventuele prefix en door het knipperen van de verbindingstoets (Pagina 3, toets 12).

U kunt het gesprek opnemen op de volgende manier opnemen:

1. De verbindingstoets  (Pagina 3, toets 15) in te drukken.
2. De handset uit de lader te nemen, het gesprek wordt automatisch opgenomen.
3. Doorverbinden naar het antwoordapparaat 
4. Gesprek beantwoorden met de headset

## Handsfree telefoneren

Het is mogelijk om op meerdere manieren een handsfree gesprek te voeren. Met een handsfree gesprek hoeft u de handset niet tegen uw oor te houden en kunt u deze op bijvoorbeeld uw bureau zetten zodat u tijdens het gesprek verder kunt werken.

### Methode 1

De eerste methode is om tijdens het gesprek op de Handsfree-toets  te drukken. Het gesprek zal nu meteen in handsfree modus omgezet worden.

### Methode 2

De tweede methode is om de Handsfree-toets  in te drukken en ingedrukt te houden. Plaats de handset in de lader en houdt de Handsfree-toets nog 2 seconden in 



## Doorverbinden

Zodra u een gesprek heeft ontvangen, kunt u deze doorverbinden met een ander toestel. Het is mogelijk om door te verbinden naar interne nummers (Bijvoorbeeld 200, 201 etc.) of naar externe nummers (mobiele of vaste nummers). Het is mogelijk om door te verbinden met ruggespraak (dan krijgt u de andere kant eerst aan de lijn) of om deze blind door te verbinden (u zet het gesprek direct door naar het andere toestel).

## Ruggespraak Managed Voice 2

### Met ruggespraak

Tijdens het ingekomen gesprek drukt u op de sterretjestoets (Pagina 3, toets 11) en vult u het te bellen nummer in.

- Voorbeeld 1:** U ontvangt een gesprek, u wilt deze doorverbinden met uw collega met toestelnummer 231. Tijdens het gesprek drukt u op de sterretjestoets en drukt op 231 (Op de telefoon: 231)
- Voorbeeld 2:** U ontvangt een gesprek, maar uw collega is net de deur uit. U wilt het gesprek doorverbinden met zijn of haar mobiele telefoon. Tijdens het gesprek drukt u op sterretje en vult u het 06-nummer in. (Op de telefoon: 0698127645) 

### Zonder ruggespraak

Tijdens het ingekomen gesprek drukt u op de hekjestoets (pagina 3, toets 8) en vult u het te bellen nummer in.

- Voorbeeld 1:** U ontvangt een gesprek en u wilt deze doorverbinden met uw collega met het toestelnummer 231. Tijdens het gesprek drukt u op de hekjestoets en daarna op 231.
- Voorbeeld 2:** U ontvangt een gesprek die bedoelt is voor uw collega, maar uw collega is net de deur uit. U wilt het gesprek doorverbinden met zijn of haar mobiele telefoon. Tijdens het gesprek drukt u op hekje en vult u het 06-nummer in.



## Ruggespraak Managed Voice 3

### Met ruggespraak

Druk tijdens het gesprek twee keer op het “hekje” (##), je hoort dan *Doorverbinden*, voer vervolgens het extensienummer of telefoonnummer in waarnaar je wilt doorverbinden en sluit wederom af met een “hekje” (#). Je krijgt je collega aan de lijn en om door te verbinden hoeft je enkel het gesprek “op te hangen”.

Als je een gesprek wilt terug pakken welke je probeert door te verbinden met Ruggespraak druk je op sterretje en hekje (\*#). Je krijgt dan de beller weer aan de lijn.

### Zonder ruggespraak

Druk tijdens het gesprek twee keer op het “hekje” en een keer op sterretje (##\*), je hoort dan *Doorverbinden*, voer vervolgens het extensienummer of telefoonnummer in waarnaar je wilt doorverbinden en sluit wederom af met een “hekje” (#). Het gesprek wordt vervolgens vanzelf verbroken en het gesprek is doorverbonden.

### Wachtstand

Om een gesprek in de wachtstand te zetten houdt u tijdens het gesprek de R-toets (Pagina 3, toets 13) korte tijd ingedrukt. Om het gesprek uit de wachtstand te halen en verder te gaan met het gesprek drukt u op de display toets “Einde”. (Pagina 3, toets 3)





## Overzicht toestel R650



- 1 **Display** in ruststand
- 2 **Statusbalk** ( → pagina 55)  
Symbolen geven de actuele instellingen en de bedrijfstoestand van het toestel weer
- 3 **Displaytoetsen** ( → pagina 16, → pagina 30)
- 4 **Berichtentoets** ( → pagina 17)  
Toegang tot oproep- en berichtenlijsten;  
Knippert: nieuw bericht of nieuwe oproep
- 5 **Verbreektoets, aan/uit toets**  
Gesprek beëindigen;  
functie annuleren;  
een menuniveau terug **kort** indrukken terug naar de ruststand (**lang** indrukken);  
Handset in-/uitschakelen (in de ruststand **lang** indrukken)
- 6 **Hekjetoets**  
Toetsblokkering aan/uit (in ruststand **lang** indrukken);  
wisselen tussen hoofdletters, kleine letters en cijfers;  
kiespauze invoeren (**lang** indrukken)
- 7 **Microfoon**
- 8 **R-toets**  
Ruggespraak (Flash) (**lang** indrukken)
- 9 **Stertoets**  
In de ruststand: oproepsignalen uitschakelen (**lang** indrukken);  
bij bestaande verbinding: omschakelen tussen impulskiezen/toonkiezen (**kort** indrukken);  
bij tekstinvoer: tabel met speciale tekens openen
- 10 **Aansluiting voor headset** ( → pagina 12)
- 11 **Toets 1**  
Antwoordapparaat (alleen CS30A)/Voice-mail (**lang** indrukken)
- 12 **Verbindingstoets / handsfree-toets**  
Weergegeven nummer kiezen;  
gesprek beantwoorden;  
wisselen tussen handmatig en handsfree bellen;  
nummerherhalingslijst openen (**kort** indrukken);  
kiezen (**lang** indrukken);
- 13 **Navigatietoets/menutoets** ( → pagina 15)

Afbeelding 1

## Oplaadstation instellen

1. Schuif de platte stecker van de netadapter in het oplaadstation tot deze vast klikt. De platte stecker past slechts op één manier in het oplaadstation. (Afbeelding 3, stap 1)
2. Steek de netadapter in het stopcontact. (Afbeelding 3, stap 2)

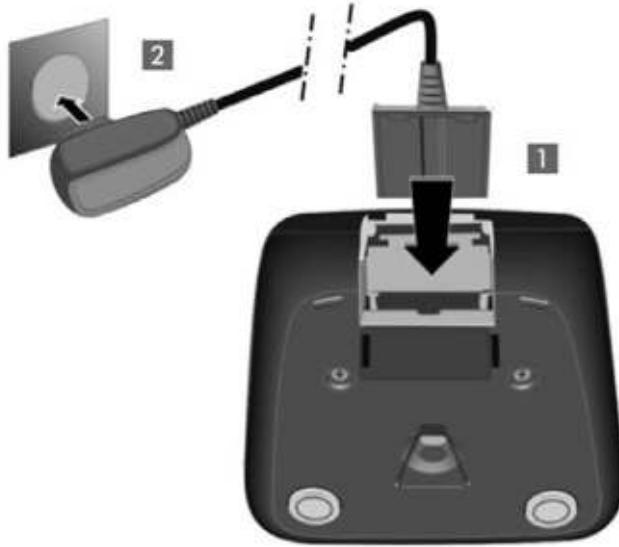

Afbeelding 3

Indien u de kabel eruit wilt halen drukt u stevig op de ontgrendel-knop (Afbeelding 4, stap 3) en trekt u de kabel voorzichtig naar u toe. (Afbeelding 4, stap 4)

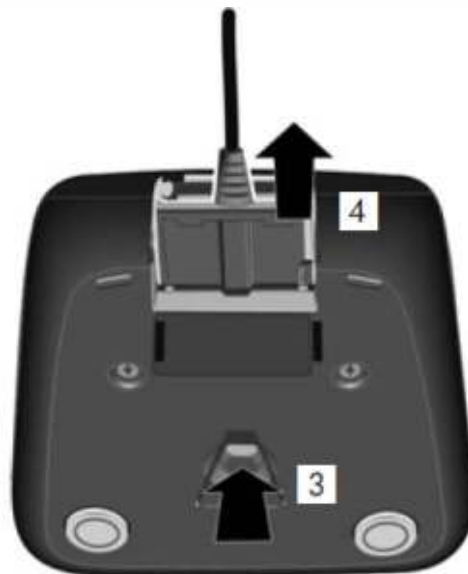

Afbeelding 4



## Uitgaand gesprek

Alle oproepen (zowel intern als extern) kunt u op de onderstaande manieren beginnen. Wij raden aan om methode 1 te gebruiken omdat deze sneller en gemakkelijker in gebruik is.

### Methode 1



Voer het nummer in (intern nummer of vast/mobiel nummer) en druk kort op de verbindingstoets. (Pagina 3, toets 15)

### Methode 2





Verbindingstoets (Pagina 3, toets 15) lang indrukken en vervolgens het nummer (intern nummer of vast/mobiel nummer) invoeren

## Inkomend gesprek opnemen

Een inkomend gesprek wordt op de Gigaset op drie manieren gesignaleerd: door een belsignaal (melodie), een melding in het display met afzendernummer en eventuele prefix en door het knipperen van de verbindingstoets (Pagina 3, toets 12).

U kunt het gesprek opnemen op de volgende manier opnemen:

1. De verbindingstoets  (Pagina 3, toets 15) in te drukken.
2. De handset uit de lader te nemen, het gesprek wordt automatisch opgenomen.
3. Doorverbinden naar het antwoordapparaat 
4. Gesprek beantwoorden met de headset

## Handsfree telefoneren

Het is mogelijk om op meerdere manieren een handsfree gesprek te voeren. Met een handsfree gesprek hoeft u de handset niet tegen uw oor te houden en kunt u deze op bijvoorbeeld uw bureau zetten zodat u tijdens het gesprek verder kunt werken.

### Methode 1

De eerste methode is om tijdens het gesprek op de Handsfree-toets  te drukken. Het gesprek zal nu meteen in handsfree modus omgezet worden.

### Methode 2

De tweede methode is om de Handsfree-toets  in te drukken en ingedrukt te houden. Plaats de handset in de lader en houdt de Handsfree-toets nog 2 seconden in 



## Doorverbinden

Zodra u een gesprek heeft ontvangen, kunt u deze doorverbinden met een ander toestel. Het is mogelijk om door te verbinden naar interne nummers (Bijvoorbeeld 200, 201 etc.) of naar externe nummers (mobiele of vaste nummers). Het is mogelijk om door te verbinden met ruggespraak (dan krijgt u de andere kant eerst aan de lijn) of om deze blind door te verbinden (u zet het gesprek direct door naar het andere toestel).

## Ruggespraak Managed Voice 2

### Met ruggespraak

Tijdens het ingekomen gesprek drukt u op de sterretjestoets (Pagina 3, toets 11) en vult u het te bellen nummer in. 

- Voorbeeld 1:** U ontvangt een gesprek, u wilt deze doorverbinden met uw collega met toestelnummer 231. Tijdens het gesprek drukt u op de sterretjestoets en drukt op 231 (Op de telefoon: 231)
- Voorbeeld 2:** U ontvangt een gesprek, maar uw collega is net de deur uit. U wilt het gesprek doorverbinden met zijn of haar mobiele telefoon. Tijdens het gesprek drukt u op sterretje en vult u het 06-nummer in. (Op de telefoon: 0698127645)

### Zonder ruggespraak

Tijdens het ingekomen gesprek drukt u op de hekjestoets (pagina 3, toets 8) en vult u het te bellen nummer in.

- Voorbeeld 1:** U ontvangt een gesprek en u wilt deze doorverbinden met uw collega met het toestelnummer 231. Tijdens het gesprek drukt u op de hekjestoets en daarna op 231.
- Voorbeeld 2:** U ontvangt een gesprek die bedoelt is voor uw collega, maar uw collega is net de deur uit. U wilt het gesprek doorverbinden met zijn of haar mobiele telefoon. Tijdens het gesprek drukt u op hekje en vult u het 06-nummer in.

## Ruggespraak Managed Voice 3

### Met ruggespraak

Druk tijdens het gesprek twee keer op het “hekje” (##), je hoort dan *Doorverbinden*, voer vervolgens het extensienummer of telefoonnummer in waarnaar je wilt doorverbinden en sluit wederom af met een “hekje” (#). Je krijgt je collega aan de lijn en om door te verbinden hoef je enkel het gesprek “op te hangen”.

Als je een gesprek wilt terug pakken welke je probeert door te verbinden met Ruggespraak druk je op sterretje en hekje (\*#). Je krijgt dan de beller weer aan de lijn.

### Zonder ruggespraak

Druk tijdens het gesprek twee keer op het “hekje” en een keer op sterretje (##\*), je hoort dan *Doorverbinden*, voer vervolgens het extensienummer of telefoonnummer in waarnaar je wilt doorverbinden en sluit wederom af met een “hekje” (#). Het gesprek wordt vervolgens vanzelf verbroken en het gesprek is doorverbonden.

### Wachtstand

Om een gesprek in de wachtstand te zetten houdt u tijdens het gesprek de R-toets (Pagina 3, toets 13) korte tijd ingedrukt. Om het gesprek uit de wachtstand te halen en verder te gaan met het gesprek drukt u op de display toets “Einde”. (Pagina 3, toets 3)



## Overzicht toestel S650



Afbeelding 1

## Basisstation instellen

### Basisstation aansluiten

Voor de aansluiting op internet heeft u een router nodig, die via een modem (is eventueel in de router geïntegreerd) met internet verbonden is.

1. Steek één stekker van de netwerkkabel in de LAN-aansluiting in de zijkant van het basisstation (afbeelding 1, punt 1)
2. Steek de andere stekker van de netwerkkabel in de router/switch (afbeelding 1, punt 2)
3. Steek de stekker met de gele rand in de blauwe uitsparing in de achterkant van het basisstation (afbeelding 2, punt 2)
4. Zorg ervoor dat de kabel van de stroomvoorziening goed in de geleiding zit (afbeelding 2, punt 3)
5. Steek de netadapter in het stopcontact.

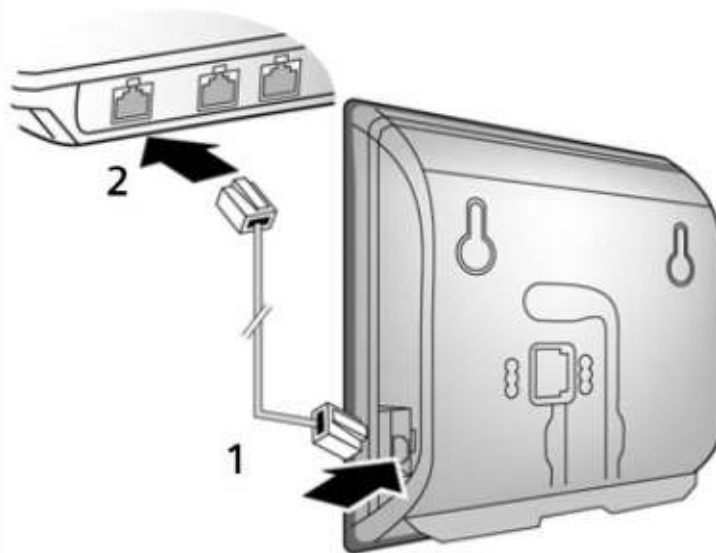

Afbeelding 1

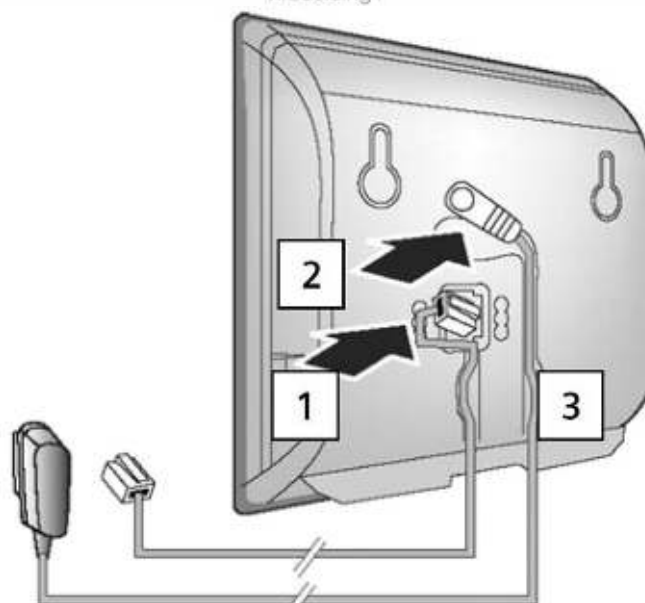

Afbeelding 2

## Oplaadstation instellen

1. Schuif de platte stekker van de netadapter in het oplaadstation tot deze vast klikt. De platte stekker past slechts op één manier in het oplaadstation. (Afbeelding 3, stap 1)
2. Steek de netadapter in het stopcontact. (Afbeelding 3, stap 2)

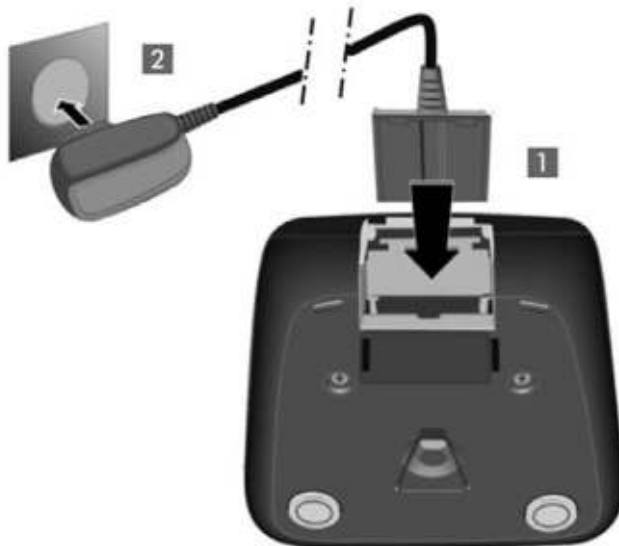

Afbeelding 3

Indien u de kabel eruit wilt halen drukt u stevig op de ontgrendel-knop (Afbeelding 4, stap 3) en trekt u de kabel voorzichtig naar u toe. (Afbeelding 4, stap 4)

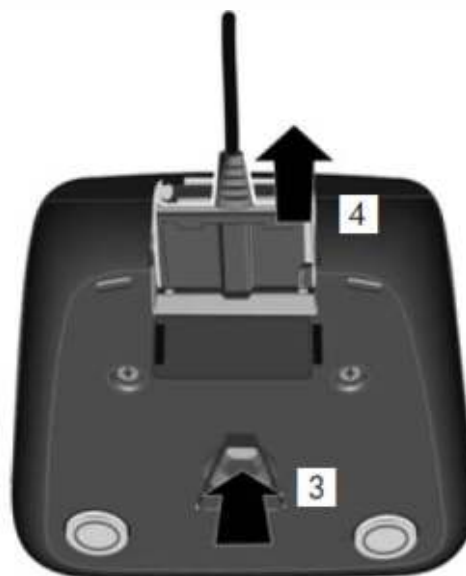

Afbeelding 4





## Uitgaand gesprek

Alle oproepen (zowel intern als extern) kunt u op de onderstaande manieren beginnen. Wij raden aan om methode 1 te gebruiken omdat deze sneller en gemakkelijker in gebruik is.

### Methode 1



Voer het nummer in (intern nummer of vast/mobiel nummer) en druk kort op de verbindingstoets. (Pagina 3, toets 15)

### Methode 2





Verbindingstoets (Pagina 3, toets 15) lang indrukken en vervolgens het nummer (intern nummer of vast/mobiel nummer) invoeren

## Inkomend gesprek opnemen

Een inkomend gesprek wordt op de Gigaset op drie manieren gesignaleerd: door een belsignaal (melodie), een melding in het display met afzendernummer en eventuele prefix en door het knipperen van de verbindingstoets (Pagina 3, toets 12).

U kunt het gesprek opnemen op de volgende manier opnemen:

1. De verbindingstoets  (Pagina 3, toets 15) in te drukken.
2. De handset uit de lader te nemen, het gesprek wordt automatisch opgenomen.
3. Doorverbinden naar het antwoordapparaat .
4. Gesprek beantwoorden met de headset

## Handsfree telefoneren

Het is mogelijk om op meerdere manieren een handsfree gesprek te voeren. Met een handsfree gesprek hoeft u de handset niet tegen uw oor te houden en kunt u deze op bijvoorbeeld uw bureau zetten zodat u tijdens het gesprek verder kunt werken.

### Methode 1

De eerste methode is om tijdens het gesprek op de Handsfree-toets  te drukken. Het gesprek zal nu meteen in handsfree modus omgezet worden.

### Methode 2

De tweede methode is om de Handsfree-toets  in te drukken en ingedrukt te houden. Plaats de handset in de lader en houdt de Handsfree-toets nog 2 seconden in .



## Doorverbinden

Zodra u een gesprek heeft ontvangen, kunt u deze doorverbinden met een ander toestel. Het is mogelijk om door te verbinden naar interne nummers (Bijvoorbeeld 200, 201 etc.) of naar externe nummers (mobiele of vaste nummers). Het is mogelijk om door te verbinden met ruggespraak (dan krijgt u de andere kant eerst aan de lijn) of om deze blind door te verbinden (u zet het gesprek direct door naar het andere toestel).

## Ruggespraak Managed Voice 2

### Met ruggespraak

Tijdens het ingekomen gesprek drukt u op de sterretjestoets (Pagina 3, toets 11) en vult u het te bellen nummer in. 

- Voorbeeld 1:** U ontvangt een gesprek, u wilt deze doorverbinden met uw collega met toestelnummer 231. Tijdens het gesprek drukt u op de sterretjestoets en drukt op 231 (Op de telefoon: 231)
- Voorbeeld 2:** U ontvangt een gesprek, maar uw collega is net de deur uit. U wilt het gesprek doorverbinden met zijn of haar mobiele telefoon. Tijdens het gesprek drukt u op sterretje en vult u het 06-nummer in. (Op de telefoon: 0698127645)

### Zonder ruggespraak

Tijdens het ingekomen gesprek drukt u op de hekjestoets (pagina 3, toets 8) en vult u het te bellen nummer in.

- Voorbeeld 1:** U ontvangt een gesprek en u wilt deze doorverbinden met uw collega met het toestelnummer 231. Tijdens het gesprek drukt u op de hekjestoets en daarna op 231.
- Voorbeeld 2:** U ontvangt een gesprek die bedoelt is voor uw collega, maar uw collega is net de deur uit. U wilt het gesprek doorverbinden met zijn of haar mobiele telefoon. Tijdens het gesprek drukt u op hekje en vult u het 06-nummer in.



## Ruggespraak Managed Voice 3

### Met ruggespraak

Druk tijdens het gesprek twee keer op het “hekje” (##), je hoort dan *Doorverbinden*, voer vervolgens het extensienummer of telefoonnummer in waarnaar je wilt doorverbinden en sluit wederom af met een “hekje” (#). Je krijgt je collega aan de lijn en om door te verbinden hoef je enkel het gesprek “op te hangen”.

Als je een gesprek wilt terug pakken welke je probeert door te verbinden met Ruggespraak druk je op sterretje en hekje (\*#). Je krijgt dan de beller weer aan de lijn.

### Zonder ruggespraak

Druk tijdens het gesprek twee keer op het “hekje” en een keer op sterretje (##\*), je hoort dan *Doorverbinden*, voer vervolgens het extensienummer of telefoonnummer in waarnaar je wilt doorverbinden en sluit wederom af met een “hekje” (#). Het gesprek wordt vervolgens vanzelf verbroken en het gesprek is doorverbonden.

### Wachtstand

Om een gesprek in de wachtstand te zetten houdt u tijdens het gesprek de R-toets (Pagina 3, toets 13) korte tijd ingedrukt. Om het gesprek uit de wachtstand te halen en verder te gaan met het gesprek drukt u op de display toets “Einde”. (Pagina 3, toets 3)

## Overzicht toestel S700



Afbeelding 1

- 1 **Display**
- 2 **Laadniveau**  
Geef laadniveau van batterijen weer
- 3 **Volumetoetsen**
- 4 **Displaytoetsen**
- 5 **Verbreekttoets**  
Hiermee verbreekt u de verbinding  
Bij kort indrukken keert u terug naar het vorige menu  
Bij lang indrukken gaat u naar de ruststand
- 6 **Berichttoets**
- 7 **Profieltoets**
- 8 **Hekjestoets**  
De hekjestoets wordt gebruikt voor toetsvergrendeling
- 9 **USB-aansluiting**
- 10 **Microfoon**  
Zorg ervoor dat deze opening vrij is van stof, plakband e.d.
- 11 **Sterretjestoets**  
Hiermee kunt u belsignalen uitschakelen indien u niet gestoord wilt worden
- 12 **Toets 1**  
Voicemail selecteren
- 13 **R-toets**
- 14 **Navigatietoets**
- 15 **Verbindingstoets / Handsfreetoets**  
Knippert bij een inkomend gesprek, hiermee neemt u een gesprek op. Bij geen gesprek: nummerherhalingslijst
- 16 **Aansluiting voor headset**

## Oplaadstation instellen

1. Schuif de platte stekker van de netadapter in het oplaadstation tot deze vast klikt. De platte stekker past slechts op één manier in het oplaadstation. (Afbeelding 2, stap 1)
2. Steek de netadapter in het stopcontact. (Afbeelding 2, stap 2)

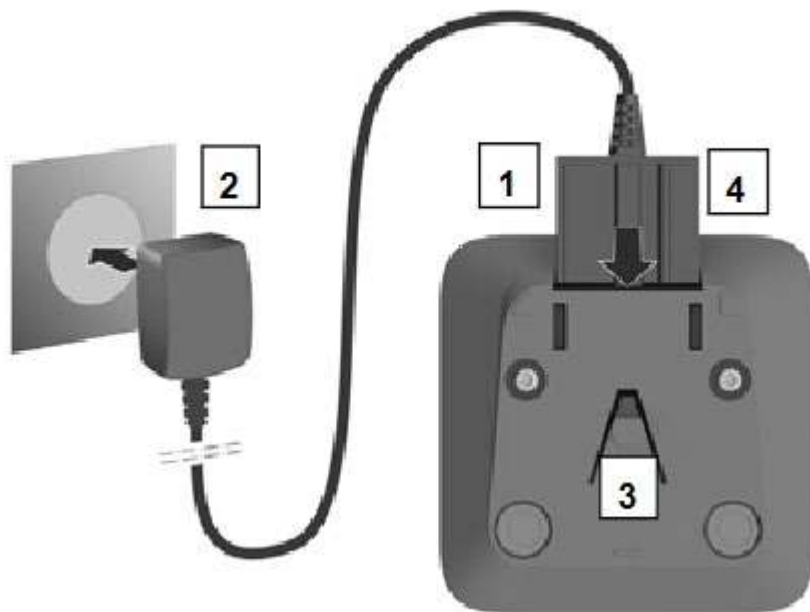

Afbeelding 2



## Uitgaand gesprek

Alle oproepen (zowel intern als extern) kunt u op de onderstaande manieren beginnen. Wij raden aan om methode 1 te gebruiken omdat deze sneller en gemakkelijker in gebruik is.

### Methode 1



Voer het nummer in (intern nummer of vast/mobiel nummer) en druk kort op de verbindingstoets. (Pagina 3, toets 15)

### Methode 2





Verbindingstoets (Pagina 3, toets 15) lang indrukken en vervolgens het nummer (intern nummer of vast/mobiel nummer) invoeren

## Inkomend gesprek opnemen

Een inkomend gesprek wordt op de Gigaset op drie manieren gesignaleerd: door een belsignaal (melodie), een melding in het display met afzendernummer en eventuele prefix en door het knipperen van de verbindingstoets (Pagina 3, toets 12).

U kunt het gesprek opnemen op de volgende manier opnemen:

1. De verbindingstoets  (Pagina 3, toets 15) in te drukken.
2. De handset uit de lader te nemen, het gesprek wordt automatisch opgenomen.
3. Doorverbinden naar het antwoordapparaat 
4. Gesprek beantwoorden met de headset

## Handsfree telefoneren

Het is mogelijk om op meerdere manieren een handsfree gesprek te voeren. Met een handsfree gesprek hoeft u de handset niet tegen uw oor te houden en kunt u deze op bijvoorbeeld uw bureau zetten zodat u tijdens het gesprek verder kunt werken.

### Methode 1

De eerste methode is om tijdens het gesprek op de Handsfree-toets  te drukken. Het gesprek zal nu meteen in handsfree modus omgezet worden.

### Methode 2

De tweede methode is om de Handsfree-toets  in te drukken en ingedrukt te houden. Plaats de handset in de lader en houdt de Handsfree-toets nog 2 seconden in 



## Doorverbinden

Zodra u een gesprek heeft ontvangen, kunt u deze doorverbinden met een ander toestel. Het is mogelijk om door te verbinden naar interne nummers (Bijvoorbeeld 200, 201 etc.) of naar externe nummers (mobiele of vaste nummers). Het is mogelijk om door te verbinden met ruggespraak (dan krijgt u de andere kant eerst aan de lijn) of om deze blind door te verbinden (u zet het gesprek direct door naar het andere toestel).

## Ruggespraak Managed Voice 2

### Met ruggespraak

Tijdens het ingekomen gesprek drukt u op de sterretjestoets (Pagina 3, toets 11) en vult u het te bellen nummer in.

- Voorbeeld 1:** U ontvangt een gesprek, u wilt deze doorverbinden met uw collega met toestelnummer 231. Tijdens het gesprek drukt op de sterretjestoets en drukt op 231 (Op de telefoon: 231)
- Voorbeeld 2:** U ontvangt een gesprek, maar uw collega is net de deur uit. U wilt het gesprek doorverbinden met zijn of haar mobiele telefoon. Tijdens het gesprek drukt u op sterretje en vult u het 06-nummer in. (Op de telefoon: 0698127645)



### Zonder ruggespraak

Tijdens het ingekomen gesprek drukt u op de hekjestoets (pagina 3, toets 8) en vult u het te bellen nummer in.

- Voorbeeld 1:** U ontvangt een gesprek en u wilt deze doorverbinden met uw collega met het toestelnummer 231. Tijdens het gesprek drukt u op de hekjestoets en daarna op 231.
- Voorbeeld 2:** U ontvangt een gesprek die bedoelt is voor uw collega, maar uw collega is net de deur uit. U wilt het gesprek doorverbinden met zijn of haar mobiele telefoon. Tijdens het gesprek drukt u op hekje en vult u het 06-nummer in.

## Ruggespraak Managed Voice 3

### Met ruggespraak

Druk tijdens het gesprek twee keer op het “hekje” (##), je hoort dan *Doorverbinden*, voer vervolgens het extensienummer of telefoonnummer in waarnaar je wilt doorverbinden en sluit wederom af met een “hekje” (#). Je krijgt je collega aan de lijn en om door te verbinden hoef je enkel het gesprek “op te hangen”.

Als je een gesprek wilt terug pakken welke je probeert door te verbinden met Ruggespraak druk je op sterretje en hekje (\*#). Je krijgt dan de beller weer aan de lijn.

### Zonder ruggespraak

Druk tijdens het gesprek twee keer op het “hekje” en een keer op sterretje (##\*), je hoort dan *Doorverbinden*, voer vervolgens het extensienummer of telefoonnummer in waarnaar je wilt doorverbinden en sluit wederom af met een “hekje” (#). Het gesprek wordt vervolgens vanzelf verbroken en het gesprek is doorverbonden.

### Wachtstand

Om een gesprek in de wachtstand te zetten houdt u tijdens het gesprek de R-toets (Pagina 3, toets 13) korte tijd ingedrukt. Om het gesprek uit de wachtstand te halen en verder te gaan met het gesprek drukt u op de display toets “Einde”. (Pagina 3, toets 3).